

TABELA INFORMACYJNA

Typ profilu	Widoczny element [mm]	Szerokość szczeliny [mm]	Szerokość podstawy [mm]	Wysokość zabudowy [mm]	Rodzaj materiału	Obciążenie maksymalne [kN]	Kompensacja poziom/pion [mm]
AL 78.10.52	78	max 50	194	52	Aluminium naturalne	100	20(±10) -16/+14

PROFIL DYLATACJNY AL 78.10.52
RZUT AKSONOMETRYCZNY

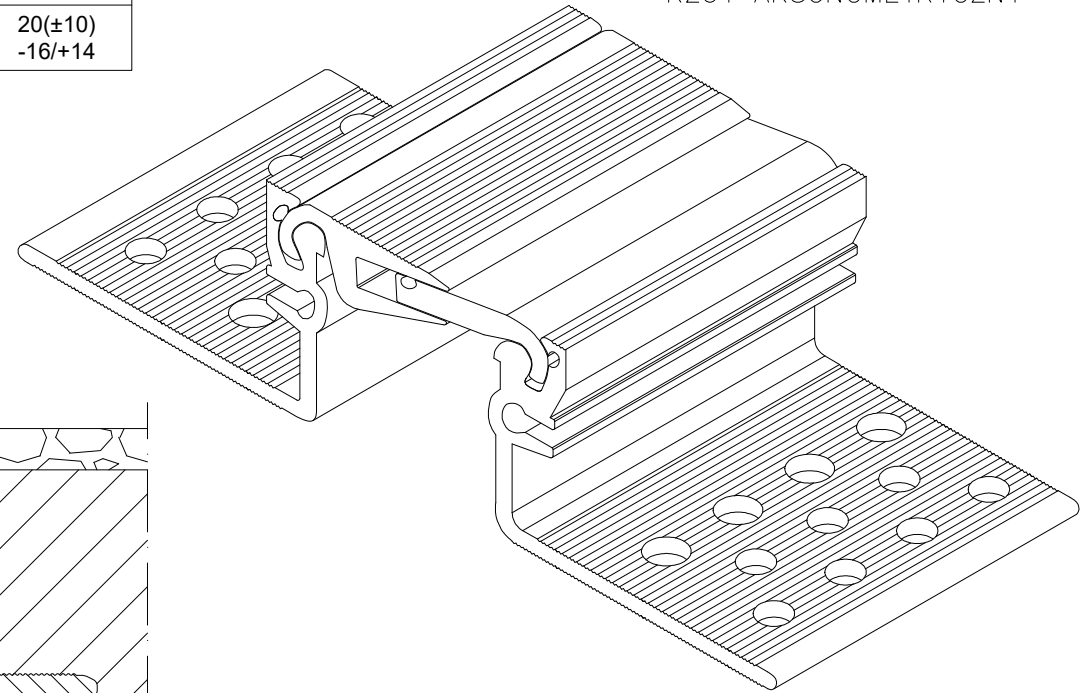

PROFIL DYLATACJNY AL 78.10.52
PRZEKRÓJ

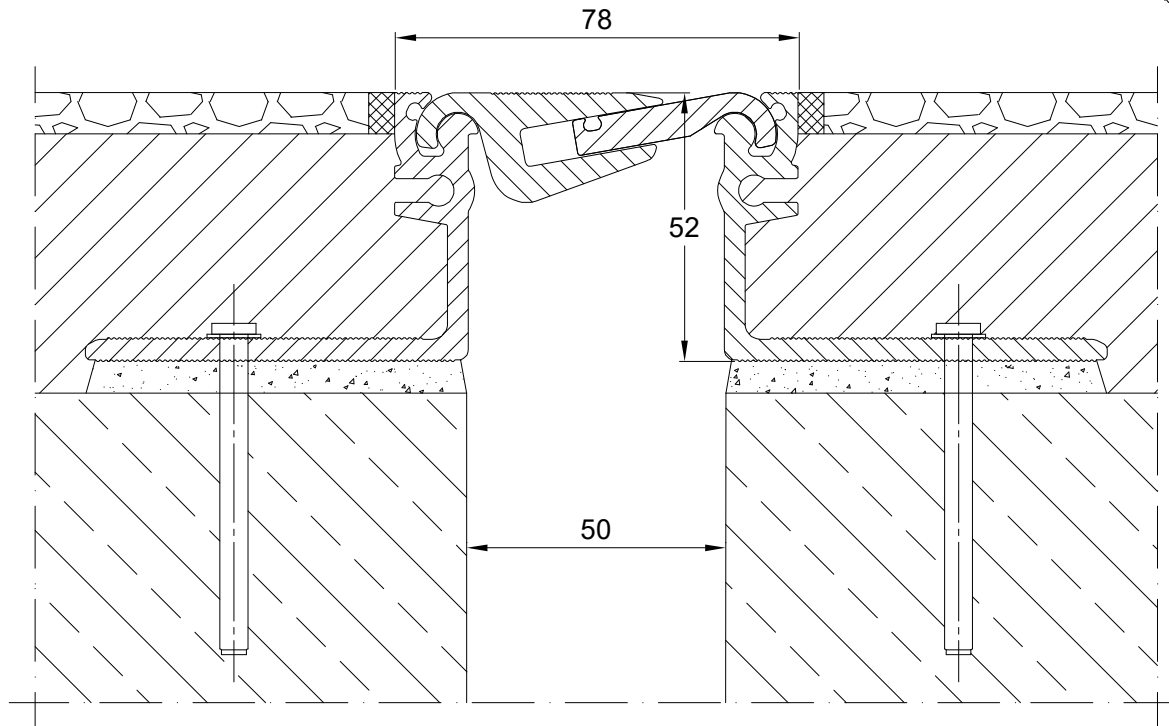

Profil dylatacyjny Conecto
AL 78.10.52

Conecto Profiles Sp. z o.o.
ul. Przemysłowa 39
61-541 Poznań
www.conecto-profiles.com



ROZMIAR / SIZE A3	SKALA / SCALE 1:1	Wszystkie wymiary podano w [mm] All dimensions in [mm]
----------------------	----------------------	---

PROJEKT	PROJECT	ZŁOŻENIE	SUB ASSEMBLY	RYSUNEK	DRAWING	ARKUSZ	SHEET	WER	REV
--	--	--	--	01	01	1	Z OF	1	