

CONECTO SINUS
04NS50-4D-T8 h=155

Przekrój

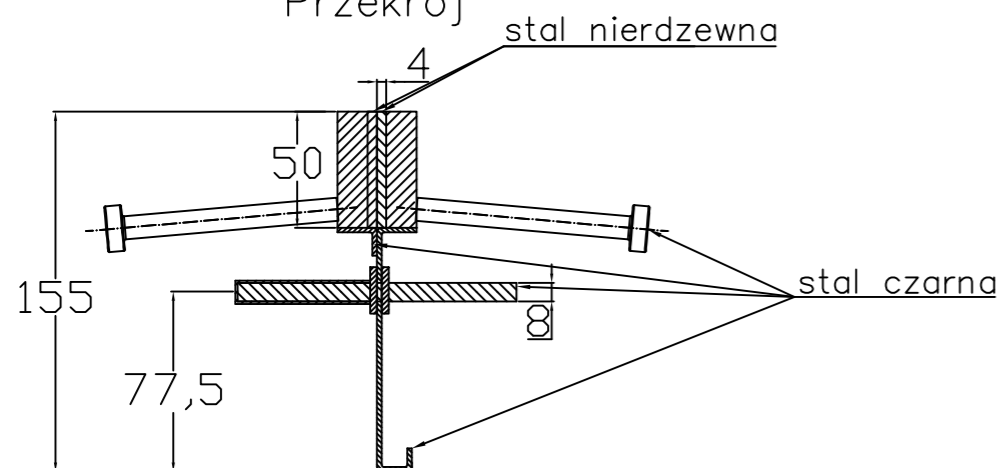

CONECTO SINUS
04NS50-4D-T8 h=155
Rzut aksonometryczny

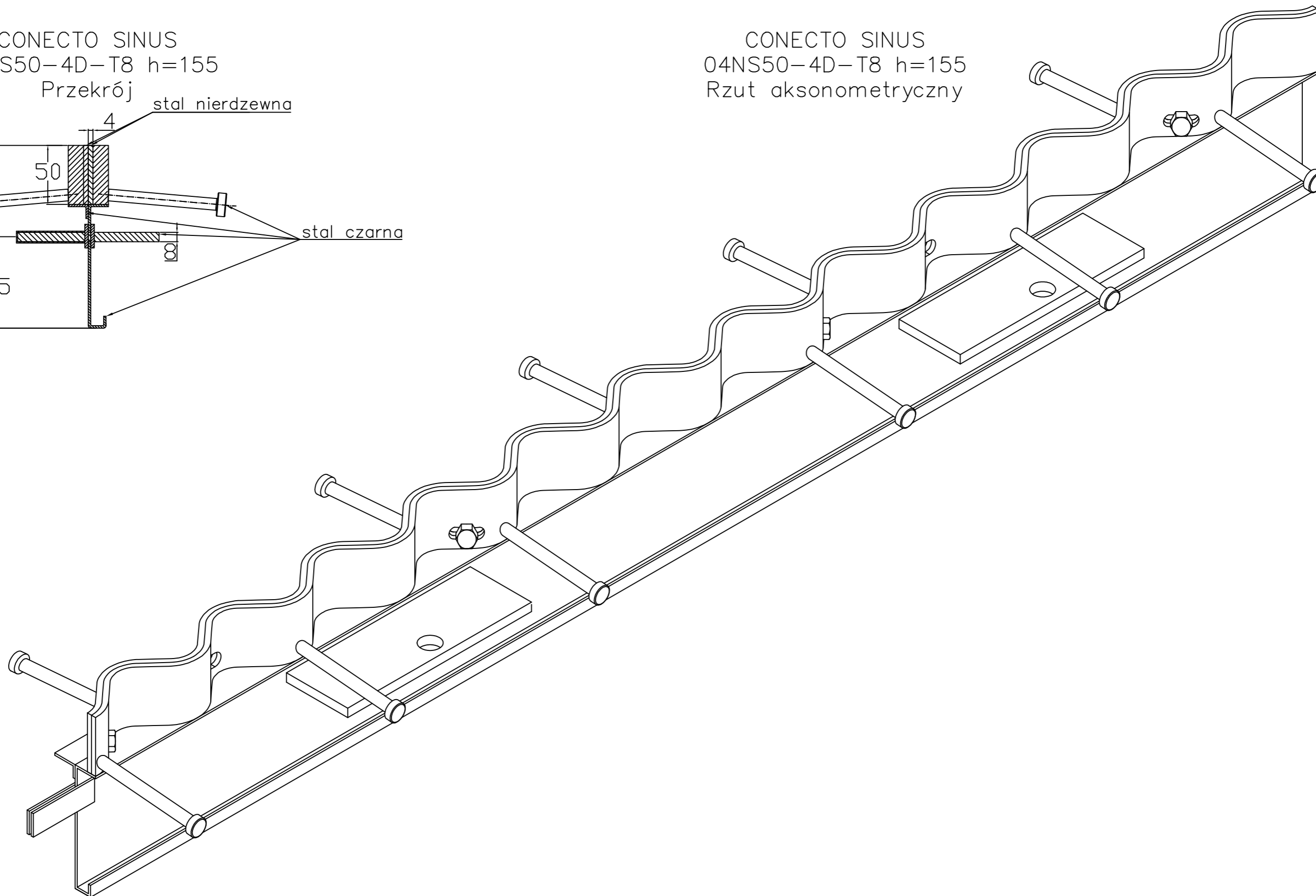

Profil dylatacyjny Conecto Sinus
04NS50-4D-T8 h=155
L=2400, stal nierdzewna

Conecto Profiles Sp. z o.o.
ul. Przemysłowa 39
61-541 Poznań
www.conecto-profiles.com



ROZMIAR / SIZE
A3

SKALA / SCALE
1:1

Wszystkie wymiary podano w [mm]
All dimensions in [mm]

PROJEKT

PROJECT

ZŁOŻENIE

SUB ASSEMBLY

RYSUNEK

DRAWING

ARKUSZ

SHEET

WER

REV

--

--

01

1

Z

OF

1